

# ESQUEMA DE MONTAGEM

MARTELO

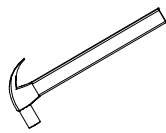

CHAVE PHILIPS

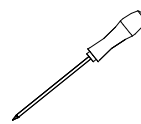

PARAFUSADEIRA



**GARANTIA  
90  
DIAS**

**PRODUTO**

GUARDA ROUPA 08 PTS 04 GAV C/ PÉS

**CÓDIGO**

2030280

-EM CASO DE ASSISTÊNCIA INDICAR O CÓDIGO DO PRODUTO, CÓDIGO DA COR E O CÓDIGO DA PEÇA DANIFICADA

REFERÊNCIA - 900 ATACAMA	REFERÊNCIA - 935 ATACAMA / AREIA	DESCRIÇÃO E MEDIDAS	QTDE.
280927-900	280927-900	CHAPEU - 2156 X 450 X 12	1
280936-900	280936-900	RODAPE FRONTAL - 2156 X 120 X 15	1
280937-999	280937-999	RADAPE TRAS - 2156 X 120 X 15	1
280935-900	280935-900	RODATETO - 2182 X 090 X 15	1
230950-900	230950-900	PUXADOR - 0660 X 025 X 25	8
280934-900	280934-900	CONTRA FUNDO - 0417 X 080 X 15	4
280921-900	280921-900	LATERAL DIR - 2050 X 450 X 12	1
280922-900	280922-900	LATERAL ESQ - 2050 X 450 X 12	1
280929-900	280929-900	BASE - 2156 X 450 X 12	1
280903-900	280903-900	FUNDO TRAS - 2176 X 366 X 03	5
280923-900	280923-900	LATERAL INT DIR - 1820 X 450 X 12	1
280924-900	280924-900	LATERAL INT ESQ - 1820 X 450 X 12	1
280932-900	280932-900	PRATELEIRA - 0530 X 350 X 12	4
280930-900	280930-900	TAMPO GAVETEIRO - 0530 X 450 X 12	2
280933-900	280933-900	FRENTE GAV - 0475 X 140 X 15	4
201146-900	201146-900	LATERAL GAV - 0300 X 095 X 12	8
402442-900	402442-900	DISTANCIADOR CORREDICA - 0350 X 031 X 25	8
402435-999	402435-999	SUPORTE - 0420 X 060 X 15	2
280901-900	280901-900	FUNDO GAV - 0442 X 310 X 03	4
280926-900	280926-900	LATERAL INT CENTRAL - 1820 X 450 X 12	1
280938-900	280938-933	PORTA - 1835 X 268 X 15	4
280938-936	280938-936	PORTA - 1835 X 268 X 15 RIPADA	4
280928-900	280928-900	PRATELEIRA - 0530 X 250 X 12	1

CORES

CÓD. DESCRIÇÃO  
900 =ATACAMA  
935 =ATACAMA / AREIA

DIMENSÕES DO  
PRODUTO

ALTURA: 2010mm  
LARGURA: 2182mm  
PROFUNDIDADE:468mm

**ASPECTO FINAL**

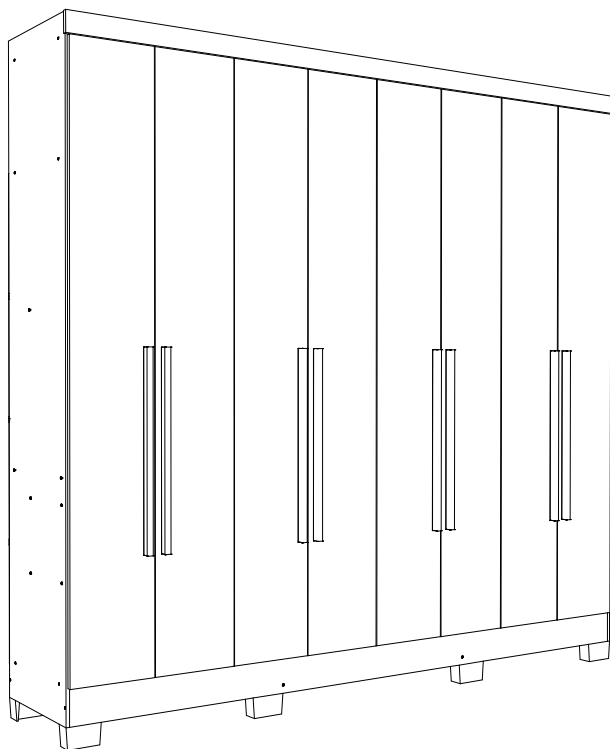

**aramoveis**

Depósito Guarulhos-SP  
Rua: Junqueiro, N° 298 CEP: 07210-130  
Jardim Araçongas (Estrada velha de São Miguel)  
Fone:(11) 4803-4691  
Fone:(11) 4803-4697  
Whats: (43) 99914-0493  
aramoveissp@aramoveis.com.br



Fone:(43) 3274-8600 Fax (43) 3274-8601  
Fone:( Assistência Técnica) 0800 707 2455  
Rua: Gaturamo Bandeira 145 - Pq Industrial 2  
CEP: 86703-290 Araçongas - Paraná  
E-Mail: aramoveis@aramoveis.com.br  
www.aramoveis.com.br

## OS PARAFUSOS ESTÃO ESCALA DE TAMANHO REAL PARA MELHOR IDENTIFICAÇÃO

<b>A - 32006</b> PARAFUSO 3.5X12MM - 200pçs	<b>B - 32009</b> PARAFUSO 4.0X12MM - 24pçs	<b>C - 32038</b> PARAFUSO MAQ4X25MM - 18pç	<b>D - 32050</b> PARAFUSO 3.5X25MM - 22pç
<b>E - 32048</b> PARAFUSO 3.0X30MM - 36pç	<b>F - 32049</b> PARAFUSO 3.5X40MM - 16pç	<b>G - 32005</b> PARAFUSO 4.0X45MM - 30pç	<b>H - 45000</b> CAVILHA 6.0X30MM - 68pç
<b>I - 32004</b> PREGO 08X08MM - 240pç	<b>J - 37002</b> PORCA CILINDRICA - 34pçs	<b>K - 32018</b> PORCA SEXTAVADA 4MM - 18pç	<b>M - 38013</b> CANTONEIRA - 15pçs
<b>N - 38006</b> DOBRADIÇA - 24pçs	<b>O - 38007</b> CALÇO 5MM - 24pçs	<b>P - 37013</b> DISPOSITIVO TRAP. - 6pçs	<b>Q - 37017</b> SUPORTE MEIA CANA - 8pç
<b>R - 46253</b> PERFIL H 2156MM - 4pç	<b>S - 38034</b> CORREDIÇA TELESC. - 4pç	<b>U - 46222</b> PÉ U 50X40X100 - 8pçs	<b>V - 42013</b> CABIDEIRO OBL. 522MM - 4pçs
<b>X - 46022</b> BOTÃO TAPA FURO 5MM - 8pç	<b>Z - 32012</b> PARAFUSO 5.0X60MM - 4pç		

## MONTAGEM PASSO A PASSO

- 1° - É ACONSELHÁVEL FERRAR O CHÃO PARA MONTAGEM;
- 2° - É ACONSELHÁVEL MONTAR O PRODUTO DEITADO ONDE A FRENTE DO MESMO FIQUE PARA BAIXO;
- 3° - MONTAR TODAS AS PARTES CONFORME O ESQUEMA DE MONTAGEM;
- 4° - AS PORTAS E RODATETO SÃO AS ÚLTIMAS A SER FIXADAS;
- 5° - É NECESSÁRIO 02 PESSOAS PARA MONTAGEM.

### 1° - PREPARAÇÃO DAS PEÇAS

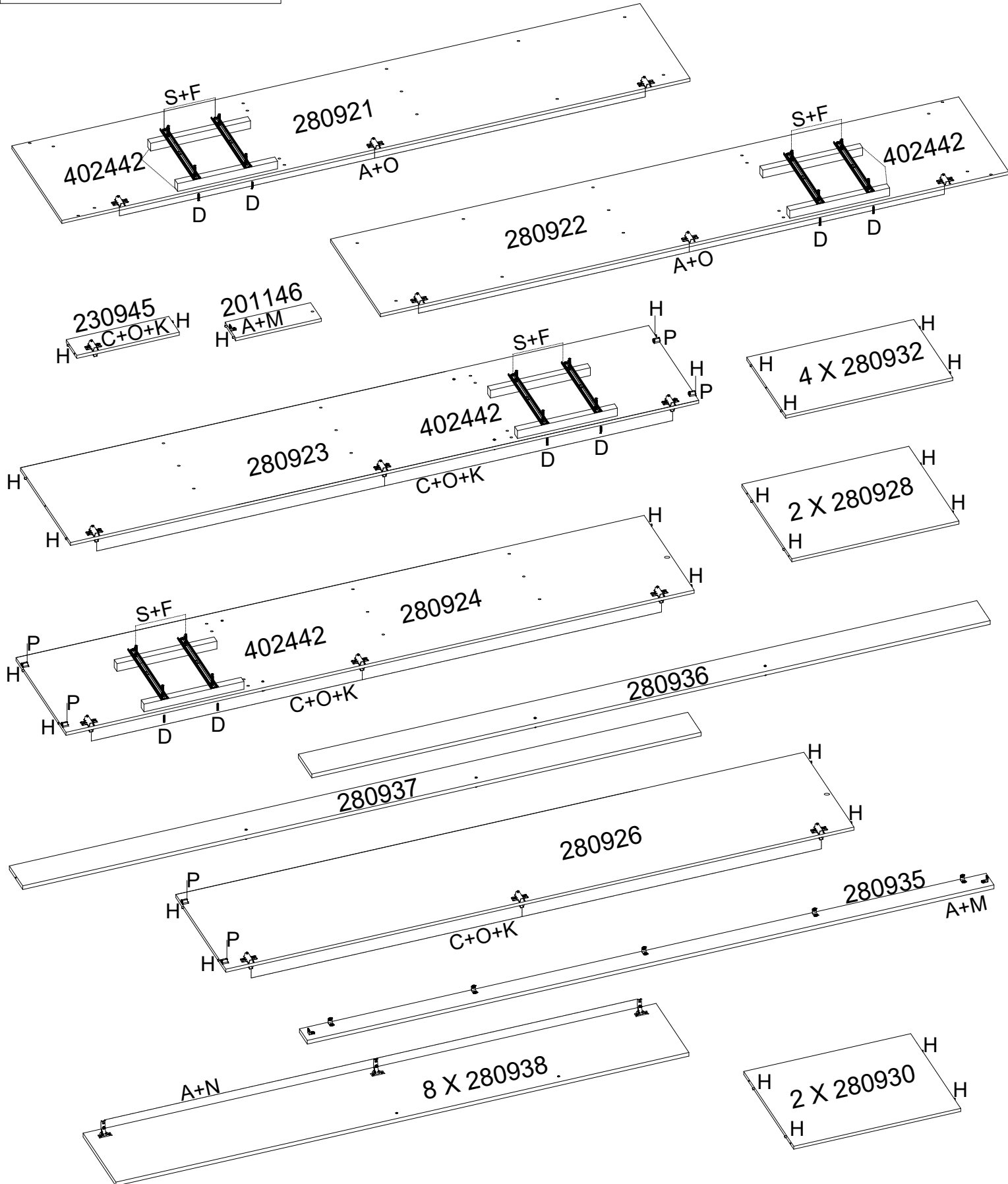

## MONTAGEM DAS GAVETAS

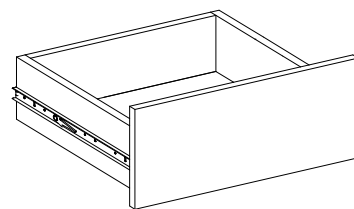
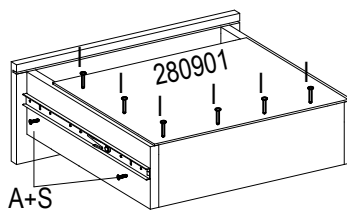
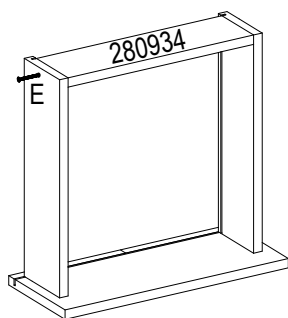
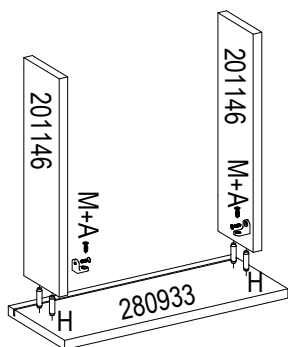

## 2° - MONTAGEM RODAPÉ E BASE

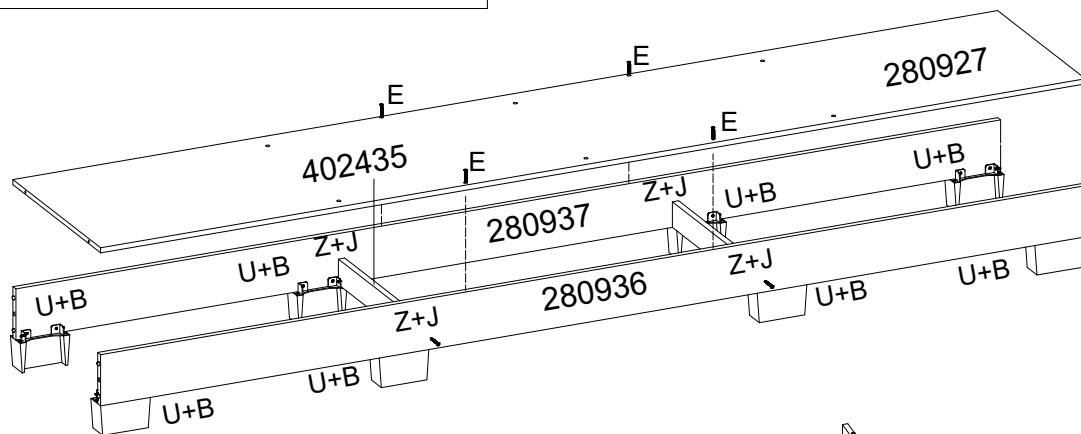

## 3° - MONTAGEM ESTRUTURA

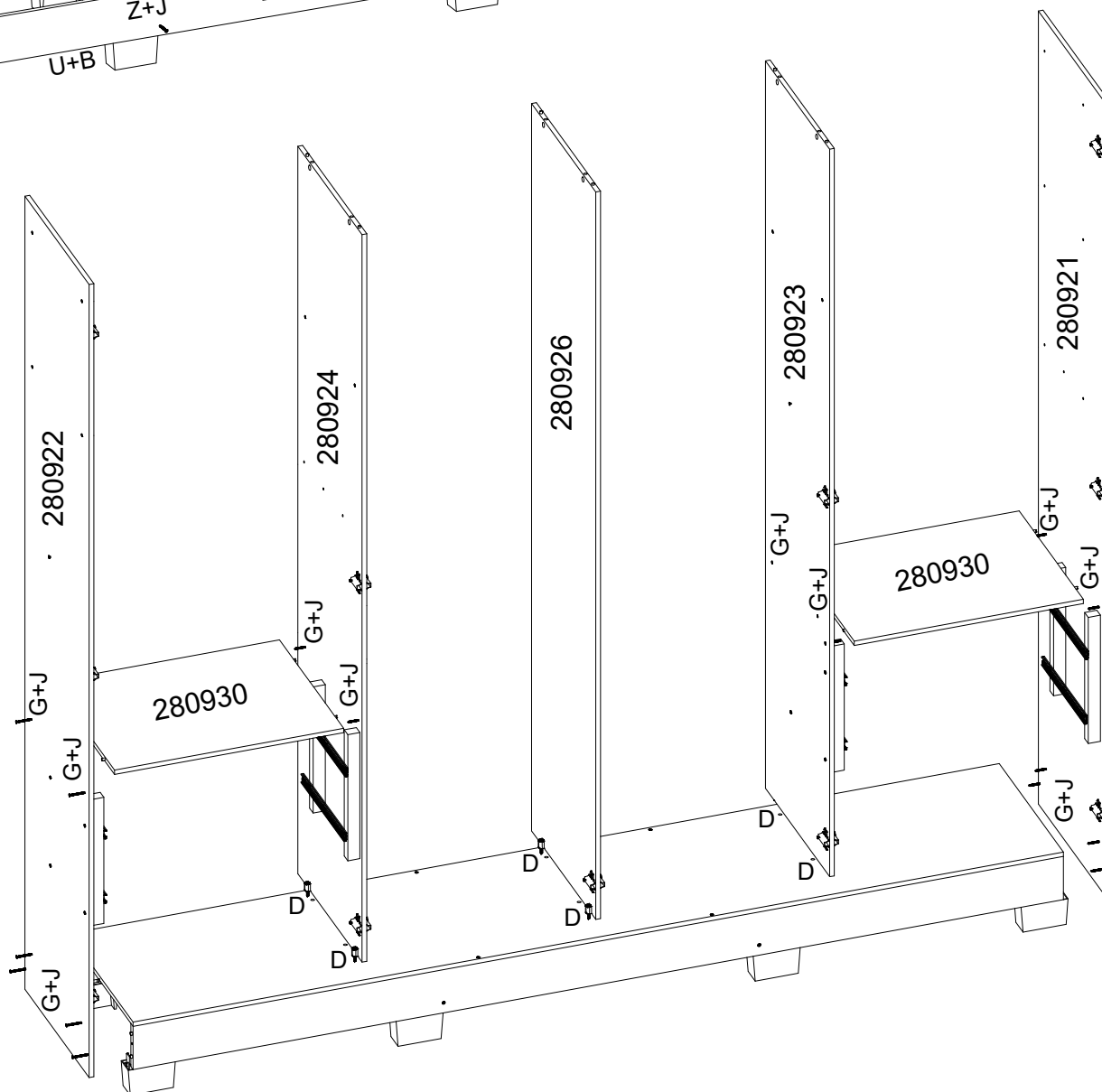

#### 4° - MONTAGEM ESTRUTURA

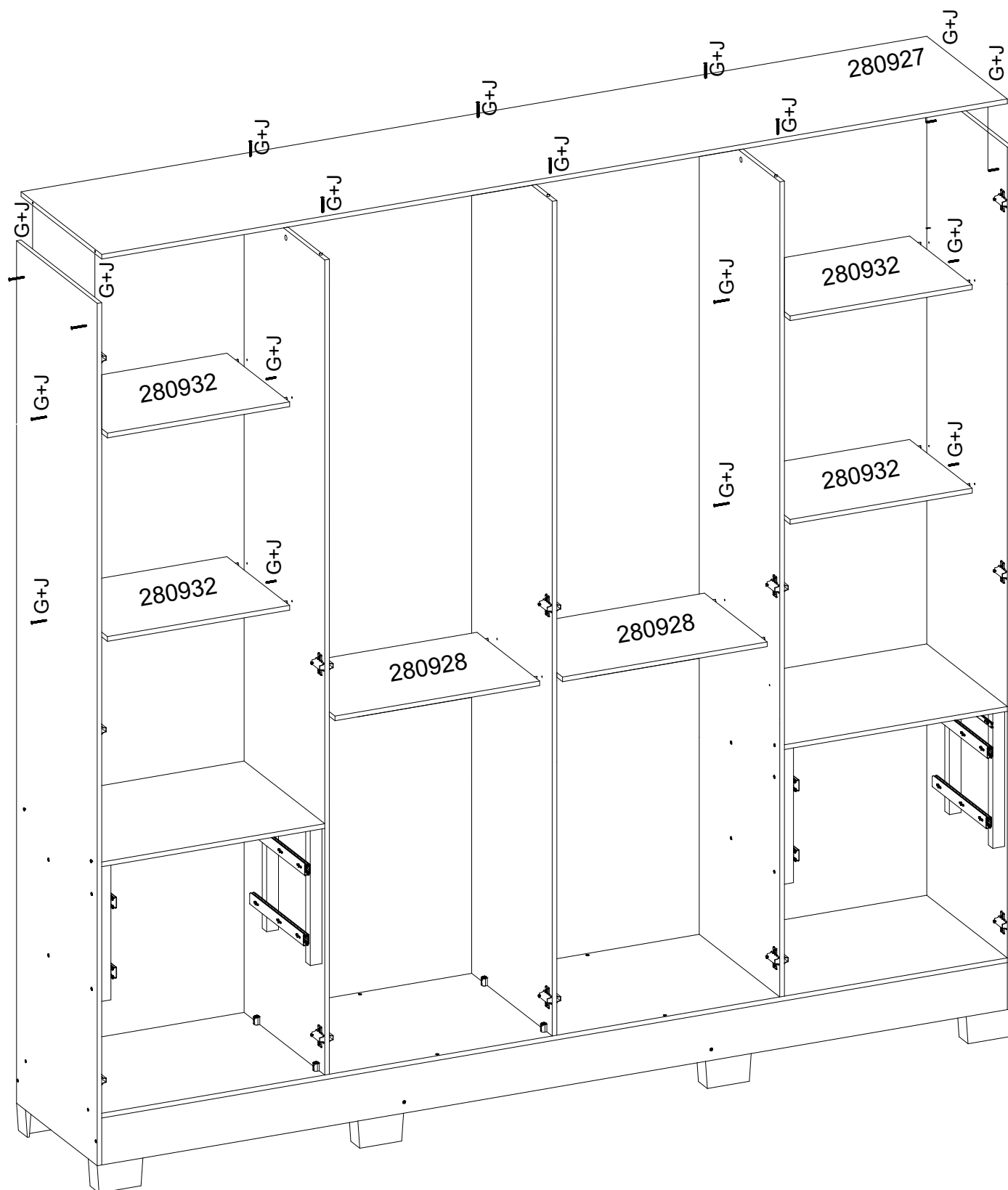

5° - PREGAR OS FUNDOS E FIXAR RODATETO

OBSERVAÇÃO  
PREGAR O FUNDO DE CIMA  
PARA BAIXO

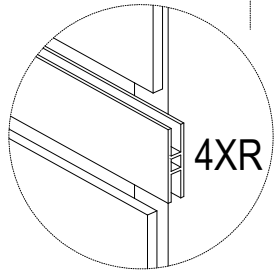
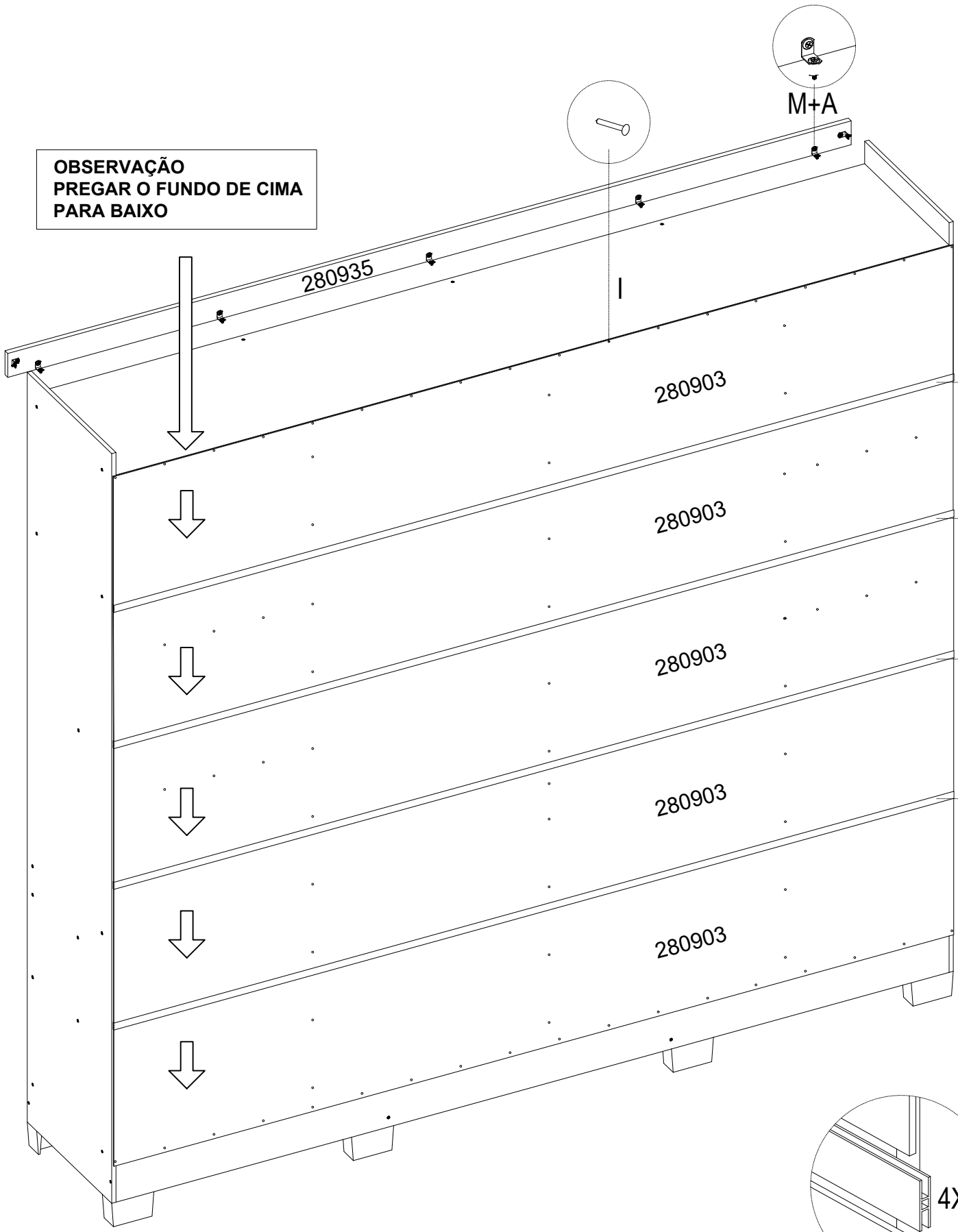

## 6° - COLOCAÇÃO DAS PORTAS

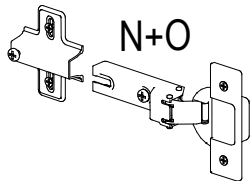
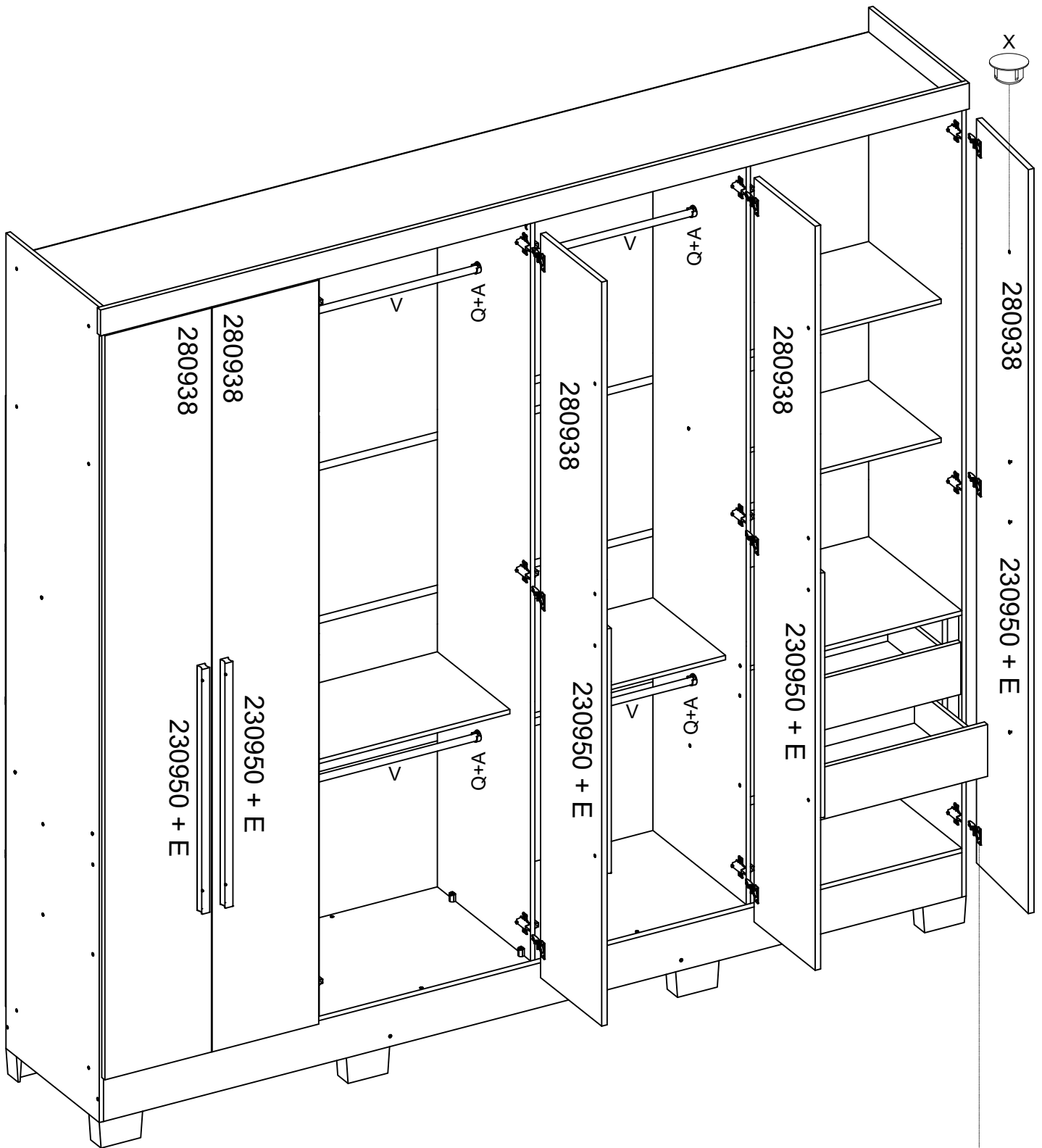

FIXAR A DOBRADIÇA NA PORTA COMO MOSTRA O DESENHO AO LADO.

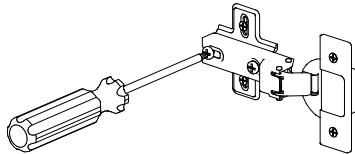

FAZER A JUNÇÃO DA DOBRADIÇA COM O CALÇO E APERTAR O PARAFUSO CENTRAL.

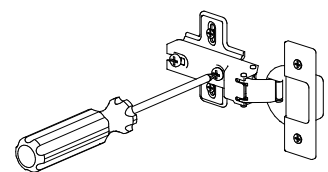

APÓS A JUNÇÃO FECHAR A PORTA E FAZER A REGULAGEM PRECISA.