

ESQUEMA DE MONTAGEM

PRODUTO
GUARDA ROUPA 4 PORTAS E
2 GAVETAS INTERNAS COM PÉS

CÓDIGO
2030240

MARTELO

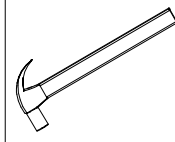

CHAVE PHILIPS

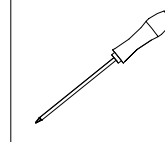

PARAFUSADEIRA



GARANTIA
90
DIAS

-EM CASO DE ASSISTÊNCIA INDICAR O CÓDIGO DO PRODUTO, CÓDIGO DA COR E O CÓDIGO DA PEÇA DANIFICADA

REFERENCIA 910 ATACAMA / OFF-WHITE	REFERENCIA 926 ATACAMA/GRAFITE	REFERENCIA 526 BRANCO	MEDIDAS E DESCRIÇÃO	QTDE
240924/900	240924/900	240924/526	2300 X 450 X 12 - LATERAL DIREITA	1
230942/900	230942/900	230942/526	2300 X 450 X 12 - LATERAL ESQUERDA	1
230946/900	230946/900	230946/526	1700 X 450 X 12 - LATERAL INT ESQUERDA	1
130624/900	130624/900p	130624/526	0340 X 095 X 12 - LATERAL GAV KITS	4
240925/900	240925/900	240925/526	1512 X 450 X 12 - CHAPÉU	1
230929/900	230929/900	230929/526	0750 X 450 X 12 - PRATELEIRA GAVETEIRO	1
230933/900	230933/900	230933/526	0750 X 400 X 12 - PRATELEIRA	2
240927/900	240927/900	240927/526	1512 X 450 X 12 - BASE SUP MALEIRO	1
240926/900	240926/900	240926/526	1512 X 450 X 12 - BASE	1
230930/900	230930/900	230930/526	0750 X 270 X 12 - PRATELEIRA MENOR	1
230934/900	230934/900	230934/526	0695 X 140 X 15 - FRENTE GAVETA	2
230936/900	230936/900	230936/526	0638 X 080 X 15 - CONTRA FUNDO GAVETA	2
230950/900	230950/900	230950/526	0660 X 025 X 25 - PUXADOR	4
240901/900	240901/900	240901/526	1532 X 448 X 03 - FUNDO TRAS MAIOR	4
230952/901	230952/926	230952/526	2085 X 379 X 15 - PORTA	4
240928/900	240928/900	240928/526	1512 X 120 X 15 - RODAPE FRONTAL	1
240929/999	240929/999	240929/999	1512 X 120 X 15 - RODAPÉ TRASEIRO	1
240930/900	240930/900	240930/526	1537 X 090 X 15 - RODATETO	1
402435/999	402435/900	402435/999	0420 X 060 X 15 - SUPORTE	1
230938/900	230938/900	230938/526	0331 X 031 X 25 - DISTANCIADOR GAVETA	4
230945/900	230945/900	230945/526	0359 X 095 X 12 - COLUNA	1
230906/900	230906/900	230906/526	0658 X 345 X 03 - FUNDO GAVETA	2
240902/900	240902/900	240902/526	1532 X 377 X 03 - FUNDO TRAS MENOR	1

CORES	
CÓD.	DESCRIÇÃO
526	- BRANCO
926	- ATACAMA/ GRAFITE
910	- ATACAMA / OFFWHITE

DIMENSÕES DO PRODUTO
LARGURA: 1536mm
ALTURA: 2300 mm
PROFUNDIDADE: 468mm

ASPECTO FINAL

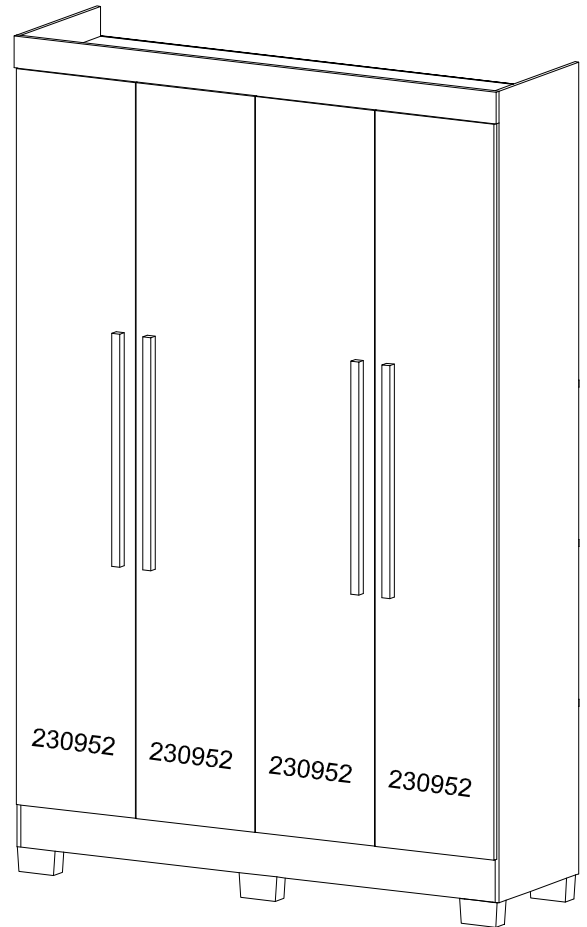

Depósito Guarulhos-SP
Rua: Junqueiro, N° 298 CEP: 07210-130
Jardim Arapongas (Estrada velha de São Miguel)
Fone: (11) 4803-4691
Fone: (11) 4803-4697
Whats: (43) 99914-0493
aramoveissp@aramoveis.com.br

Fone: (43) 3274-8600 Fax (43) 3274-8601
Fone: (Assistência Técnica) 0800 707 2455
Rua: Gaturamo Bandeira 145 - Pq Industrial 2
CEP: 86703-290 Arapongas - Paraná
E-Mail: aramoveis@aramoveis.com.br
www.aramoveis.com.br

OS PARAFUSOS ESTÃO ESCALA DE TAMANHO REAL PARA MELHOR IDENTIFICAÇÃO

A - 32006 PARAFUSO 3.5X12MM - 106pçs	B - 32009 PARAFUSO 4.0X12MM - 18pçs	C - 32038 PARAFUSO MAQ4X25MM - 8pç	D - 32050 PARAFUSO 3.5X25MM - 10pç
E - 32048 PARAFUSO 3.0X30MM - 18pç	F - 32011 PARAFUSO 4.0X40MM - 8pç	G - 32005 PARAFUSO 4.0X45MM - 34pç	H - 32012 PARAFUSO 5.0X60MM - 2pçs
I - 45000 CAVILHA 6.0X30MM - 40pç	J - 32004 PREGO 08X08MM - 100pç	K - 37002 PORCA CILINDRICA - 36pçs	L - 32018 PORCA SEXTAVADA 4MM - 8pç
M - 38010 UNIÃO DE FUNDO - 14pç	N - 38013 CANTONEIRA - 9pçs	O - 38006 DOBRADIÇA - 16pçs	P - 38007 CALÇO 5MM - 16pçs
R - 37007 SUPORTE CAB. - 4pç	S - 46083 CORREDIÇA TELESC. - 2pç	U - 42038 CABIDEIRO OBL. - 2pçs	Q - 37013 DISPOSITIVO TRAP. - 2pçs
		V - 46222 PÉ - 6pçs	X - 46243 PERFIL H - 1pç
			Z - 46022 BOTÃO TAPA FURO - 4pç

MONTAGEM PASSO A PASSO

- 1° - É ACONSELHÁVEL FORRAR O CHÃO PARA MONTAGEM;
- 2° - É ACONSELHÁVEL MONTAR O PRODUTO DEITADO ONDE A FRENTE DO MESMO FIQUE PARA BAIXO;
- 3° - MONTAR TODAS AS PARTES CONFORME O ESQUEMA DE MONTAGEM;
- 4° - AS PORTAS E RODATETO SÃO AS ÚLTIMAS A SER FIXADAS;
- 5° - É NECESSÁRIO 02 PESSOAS PARA MONTAGEM.

1° - PREPARAÇÃO DAS PEÇAS

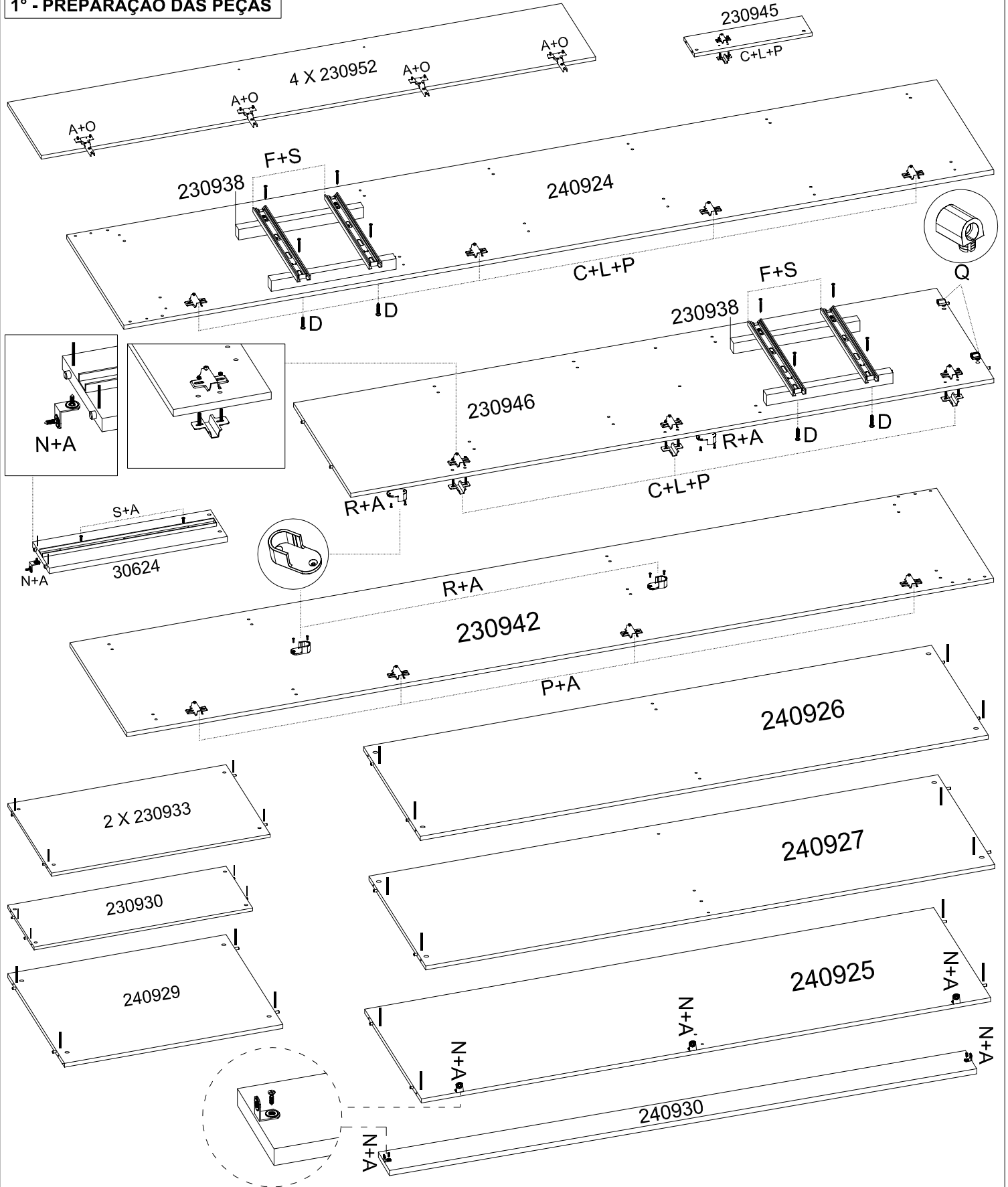

2° - MONTAGEM BASE COM RODAPÉS

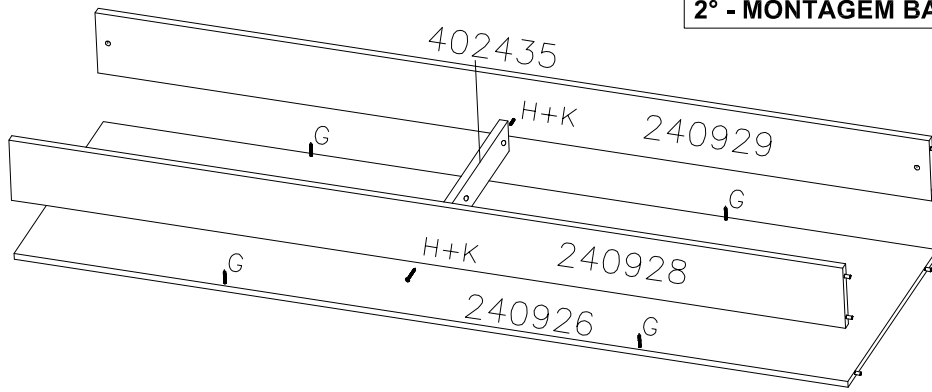

3° - ESTRUTURA

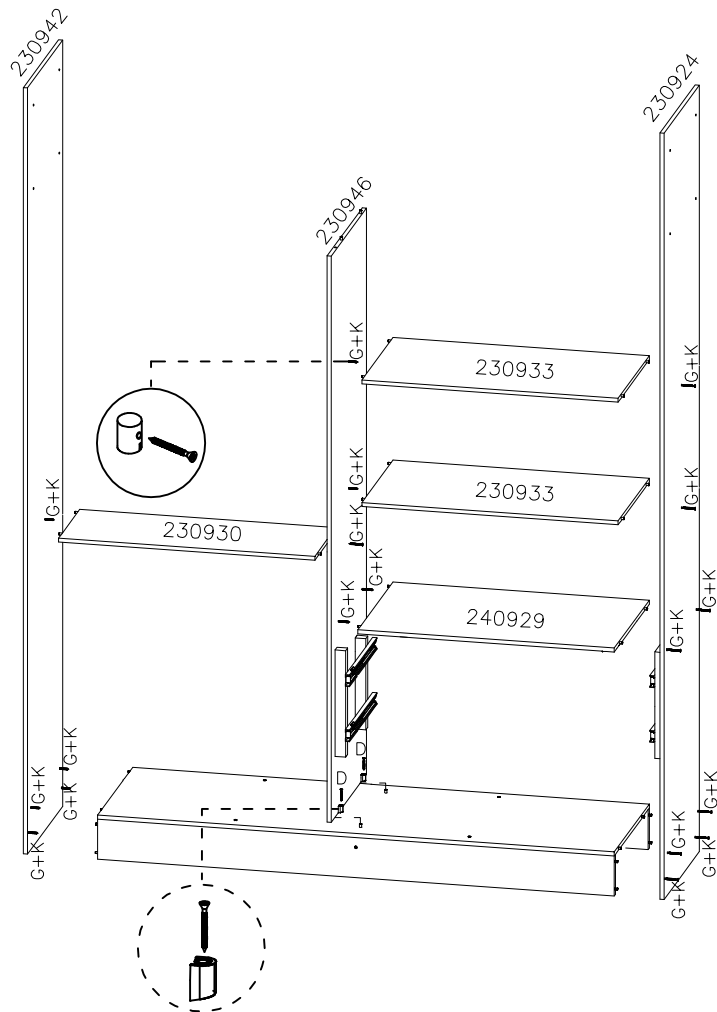

4° - ESTRUTURA

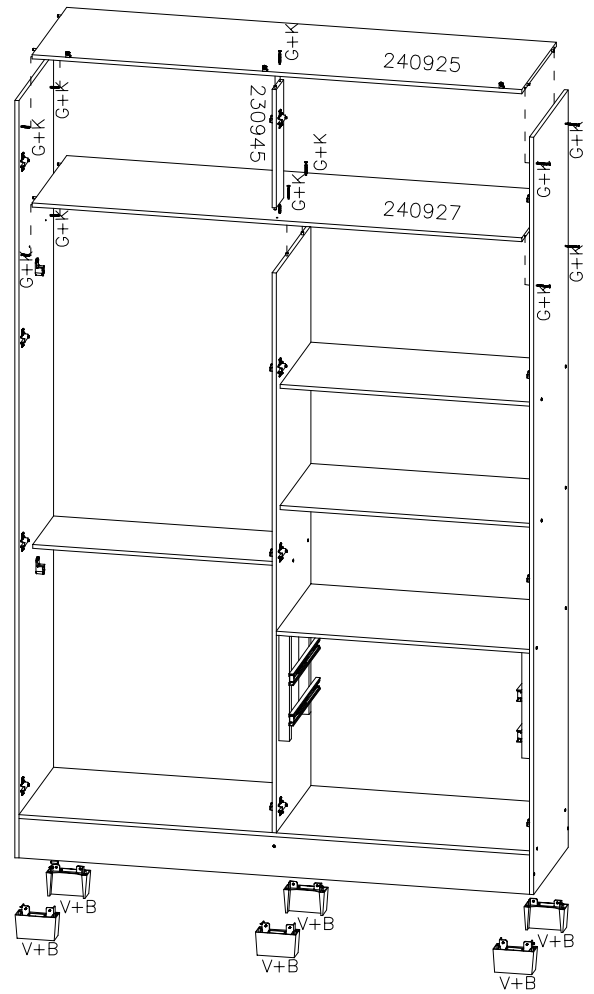

5° - MONTAGEM DAS GAVETAS

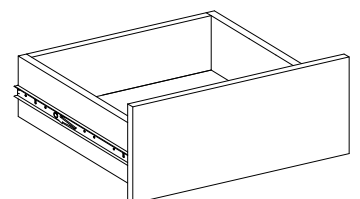
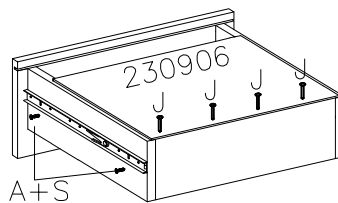
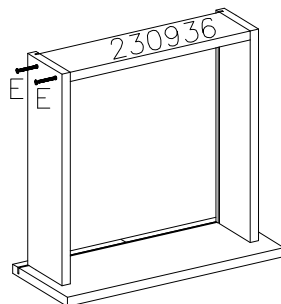
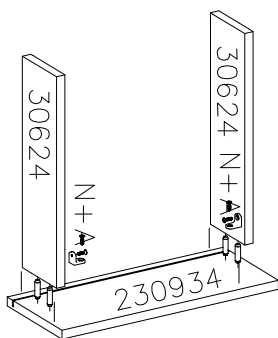

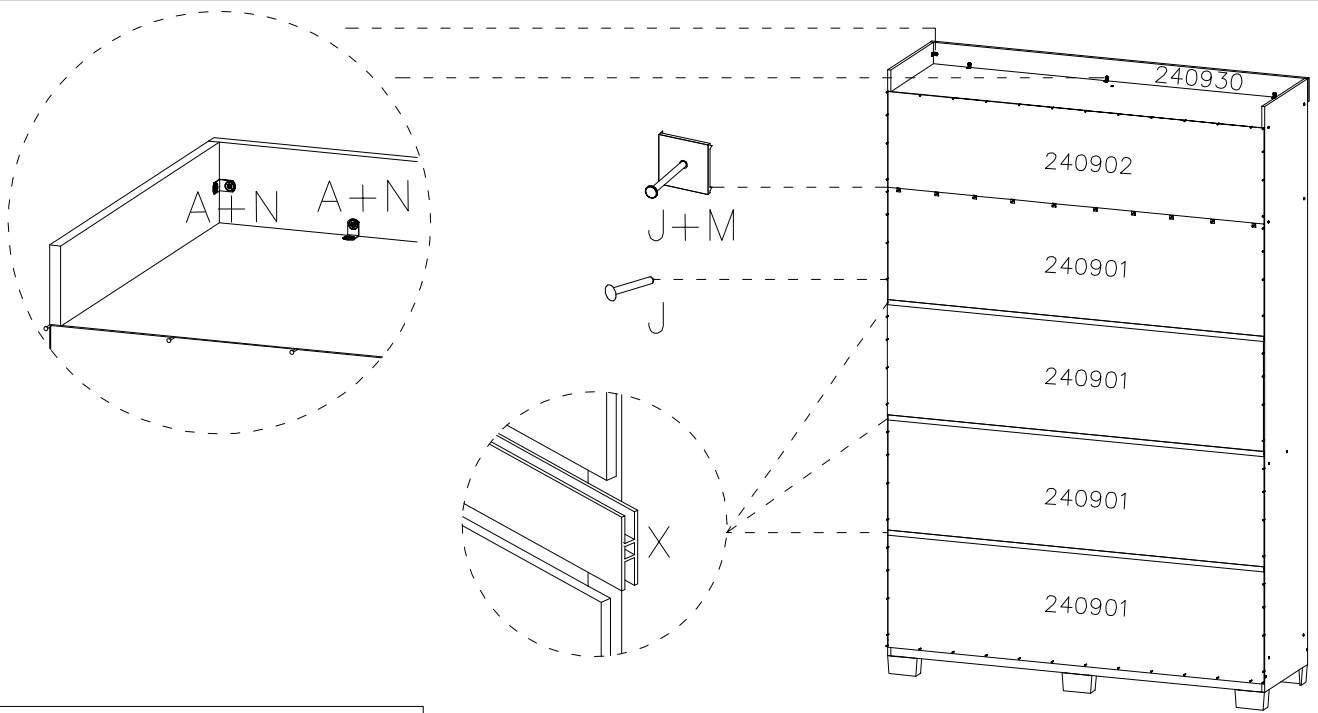

5° - FIXAÇÃO DOS FUNDOS

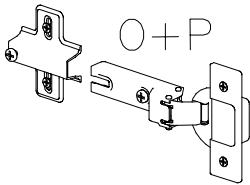

FIXAR A DOBRADIÇA NA PORTA COMO MOSTRA O DESENHO AO LADO.

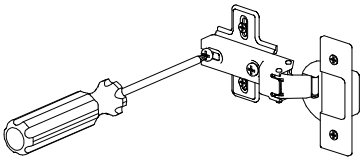

FAZER A JUNÇÃO DA DOBRADIÇA COM O CALÇO E APERTAR O PARAFUSO CENTRAL.

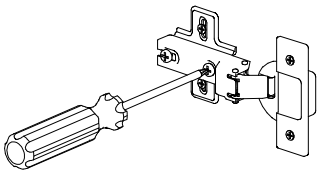

APÓS A JUNÇÃO FECHAR A PORTA E FAZER A REGULAGEM PRECISA.

6° - FIXAÇÃO DAS PORTAS

