

ESQUEMA DE MONTAGEM

PRODUTO
PANELEIRO 04 PTS P/ FORNO

CÓDIGO
2003709

MARTELO

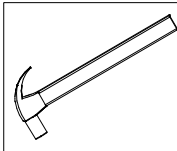

CHAVE PHILIPS

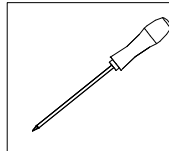

PARAFUSADEIRA

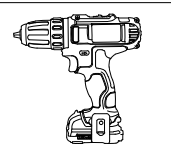

GARANTIA
90
DIAS

-EM CASO DE ASSISTÊNCIA INDICAR O CÓDIGO DO PRODUTO, CÓDIGO DA COR E O CÓDIGO DA PEÇA DANIFICADA

ASPECTO FINAL

REFERÊNCIA 921 CARVALHO / BRANCO BRILHO	REFERÊNCIA 923 CARVALHO /GRAFITE	MEDIDAS E DESCRIÇÃO	QTDE.
370921 / 920	370921 / 920	LATERAL DIR PAN - 1970 X 450 X 15	1
370922 / 920	370922 / 920	LATERAL ESQ PAN - 1970 X 450 X 15	1
370023 / 920	370023 / 920	PRATELEIRA PANELEIRO - 670 X 450 X 15	4
370024 / 920	370024 / 920	BASE C/PE PANELEIRO - 700 X 450 X 15	1
370824 / 526	370824 / 924	PORTA INFERIOR - 614 X 315 X 15	2
370026 / 920	370026 / 920	VISTA ENGROSSO MENOR - 637 X 33 X 15	4
370025 / 920	370025 / 920	VISTA ENGROSSO MAIOR - 2003 X 33 X 15	2
370923 / 526	370923 / 924	PORTA SUP PANELEIRO - 840 X 315 X 15	2
370001 / 920	370001 / 920	FUNDO PAN - 1970 X 344 X 03	2

CORES	DIMENSÕES DO PRODUTO
CÓD. DESCRIÇÃO 921 - CARVALHO / BRANCO 923 - CARVALHO/GRAFITE	LARGURA:2150mm ALTURA:700mm PROFUNDIDADE:468mm

aramoveis

Depósito Guarulhos-SP
Rua: Junqueiro, N° 298 CEP: 07210-130
Jardim Araçongas (Estrada velha de São Miguel)
Fone:(11) 4803-4691
Fone:(11) 4803-4697
Whats: (43) 99914-0493
aramoveissp@aramoveis.com.br

Fone:(43) 3274-8600 Fax (43) 3274-8601
Fone:(Assistência Técnica) 0800 707 2455
Rua: Gaturamo Bandeira 145 - Pq Industrial 2
CEP: 86703-290 Araçongas - Paraná
E-Mail: aramoveis@aramoveis.com.br
www.aramoveis.com.br

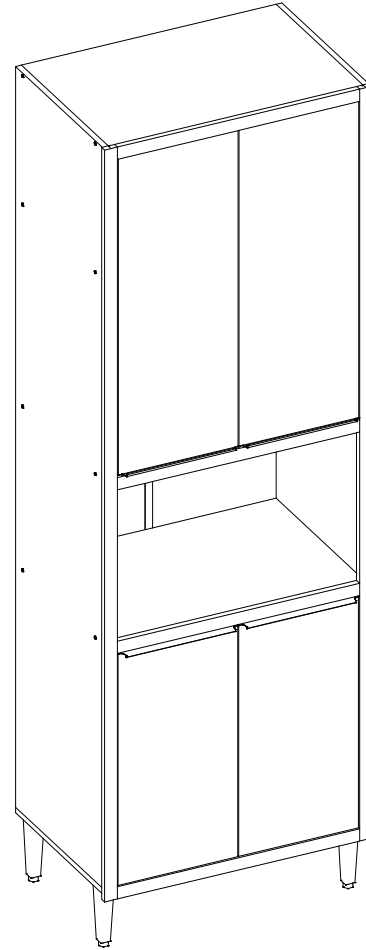

OS PARAFUSOS ESTÃO ESCALA DE TAMANHO REAL PARA MELHOR IDENTIFICAÇÃO

 A - 32006 PARAFUSO 3.5X12MM - 16pçs	 B - 32036 PARAFUSO 3.5X12MM CH CAB. 6.0 COR. - 08pçs	 C - 32009 PARAFUSO 4.0X12MM FLAG. - 48pçs	 E - 32011 PARAFUSO 4.0X40MM - 16pç
 F - 32005 PARAFUSO 4.0X45MM - 20pç	 G - 32051 PARAFUSO 5.0X40MM - 4pç	 H - 32013 PARAFUSO 6.0X60MM - 2pçs	 I - 32004 PREGO 08X08MM - 100pç
 J - 45000 CAVILHA 6.0X30MM - 16pç	 K - 37012 BUCHA DE FIXAÇÃO - 2pçs	 L - 38013 CANTONEIRA COZ/ANGULAR S/GUIA - 2pçs	 N - 38007 CALÇO 5MM - 8pçs
 O - 38006 DOBRADIÇA - 8pçs	 P - 38002 CANTONEIRA DE PAREDE - 2pçs	 R - 37002 PORCA CILINDRICA - 4pçs	 S - 37032 CANTONEIRA COZ/ANGULAR - 22pçs
 T - 37034 DISTANCIADOR DE CALÇ. 25MM - 8pçs	 V - 46024 PÉ PLAST. 59X152MM REGUL. - 4pçs	 W - 46028 PUXADOR TRILH. CHANF. 315MM - 4pçs	 Y - 46247 PERFIL H 1940MM - 1pçs

MONTAGEM PASSO A PASSO

- 1° - É ACONSELHÁVEL FORRAR O CHÃO PARA MONTAGEM;
- 2° - É ACONSELHÁVEL MONTAR O PRODUTO DEITADO ONDE A FRENTE DO MESMO FIQUE PARA BAIXO;
- 3° - MONTAR TODAS AS PARTES CONFORME O ESQUEMA DE MONTAGEM;
- 4° - AS PORTAS E RODATETO SÃO AS ÚLTIMAS A SER FIXADAS;
- 5° - É NECESSÁRIO 02 PESSOAS PARA MONTAGEM.

1° - PREPARAÇÃO DAS PEÇAS

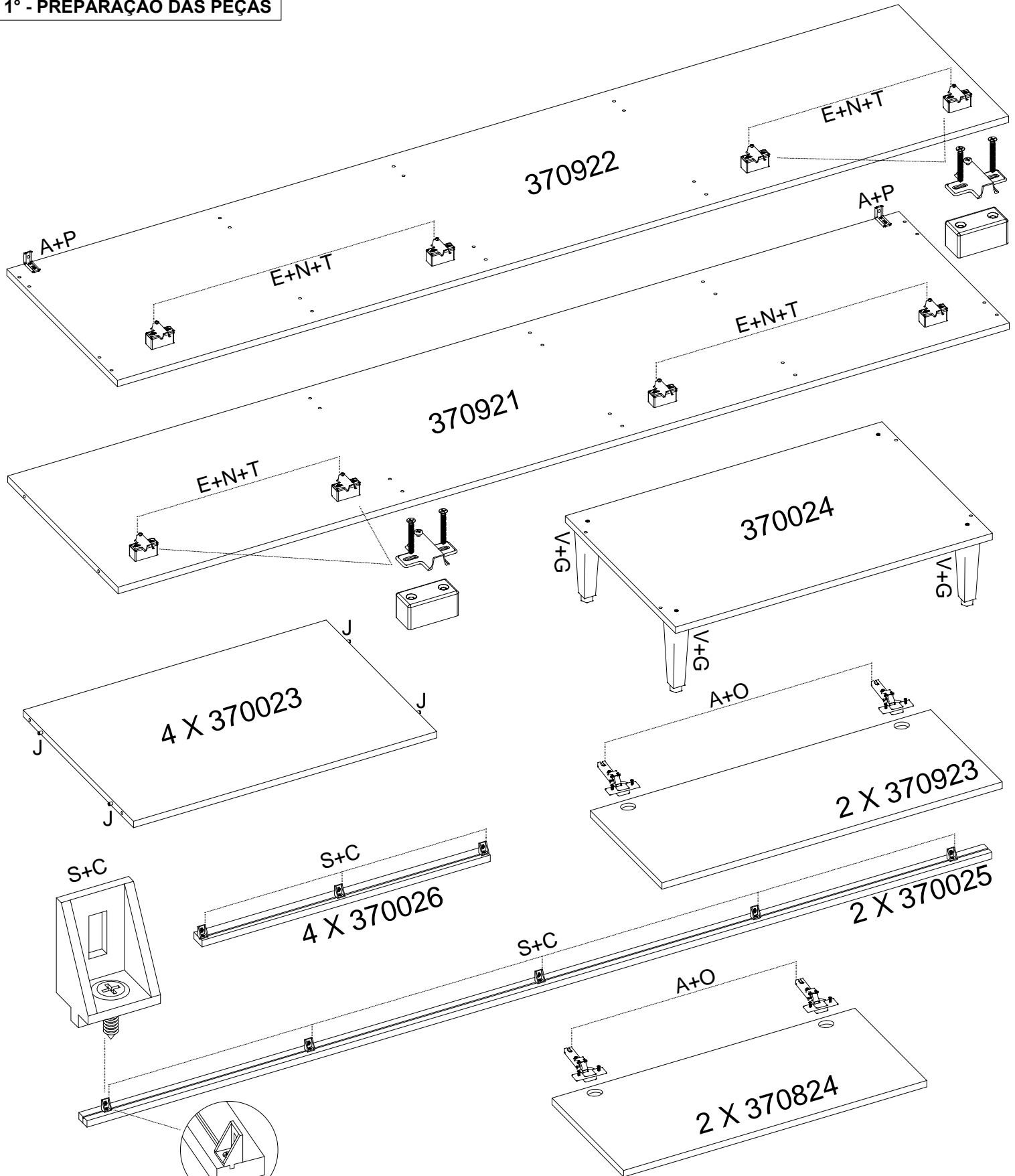

OBS: COLOCAR CANTONEIRA ANGULAR COM GUIA NESTA POSIÇÃO

2° - MONTAGEM ESTRUTURA PANELEIRO

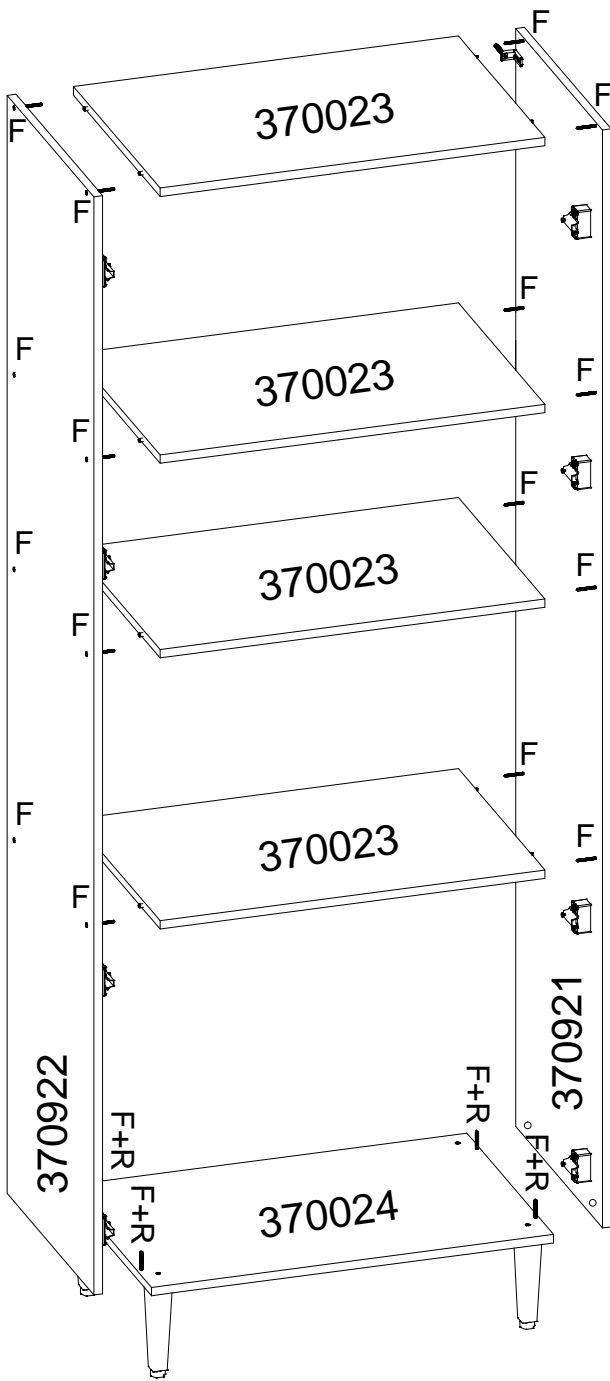

3° - FIXAÇÃO DOS FUNDOS

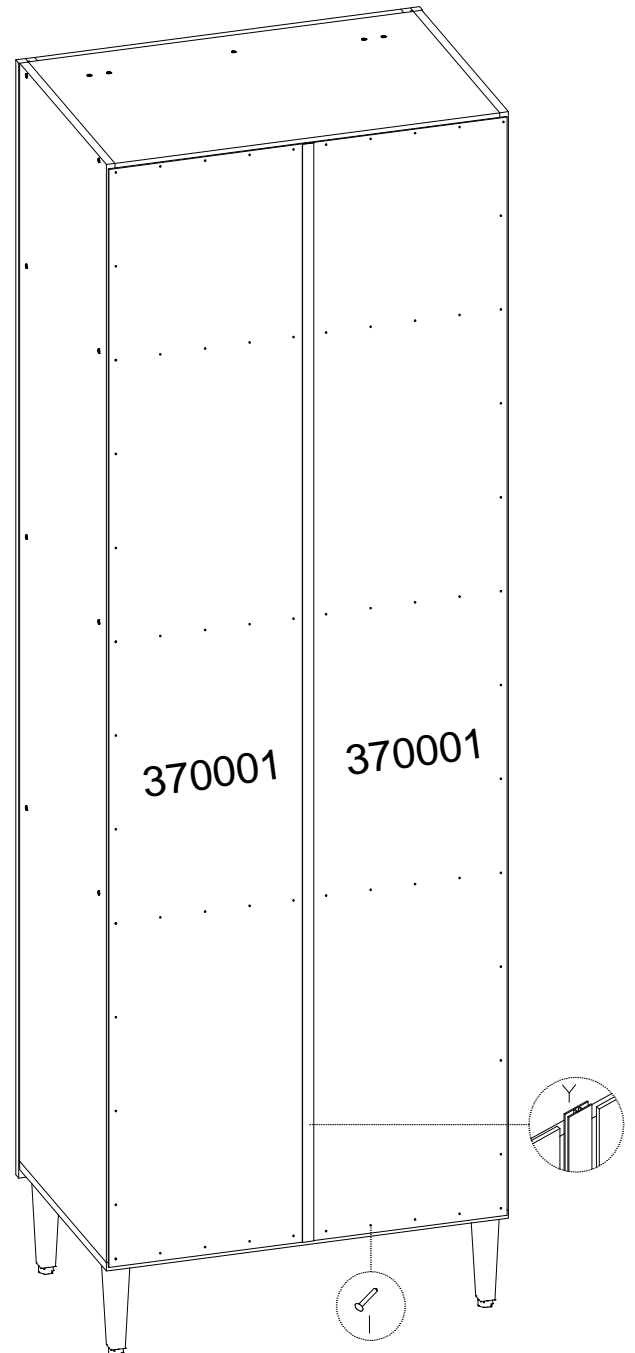

4° - COLOCAÇÃO DAS VISTAS ACABAMENTO

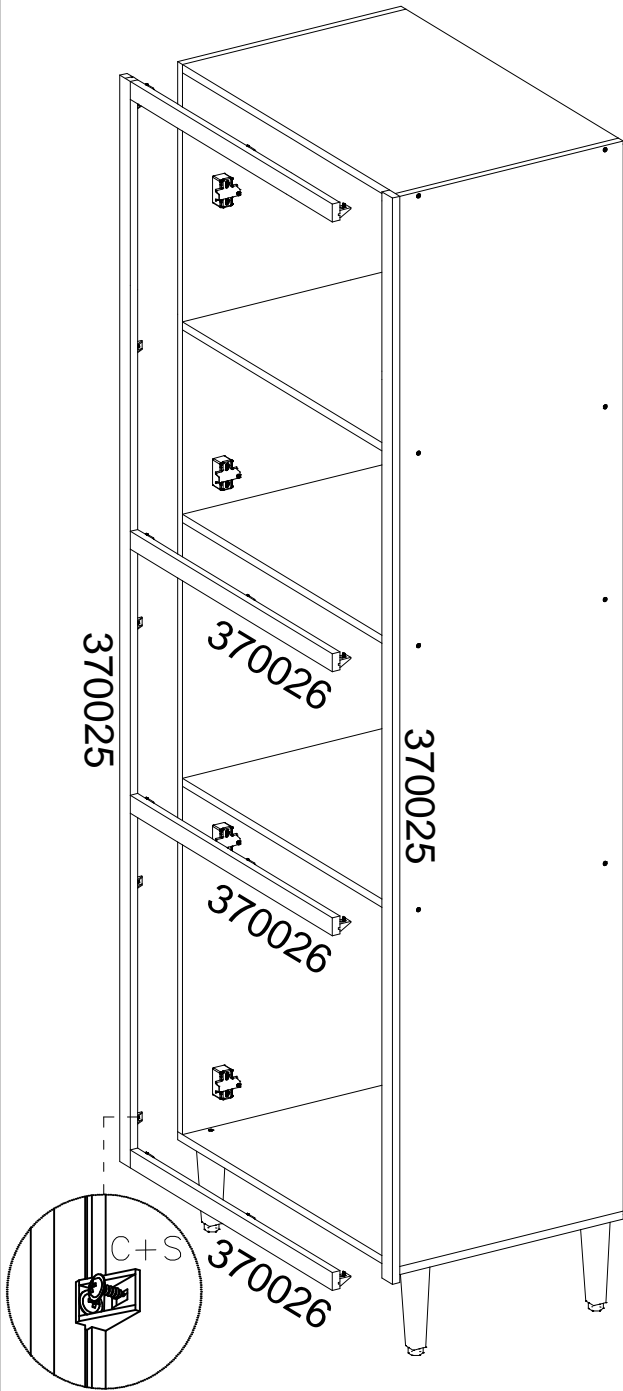

5° - COLOCAÇÃO DAS PORTAS

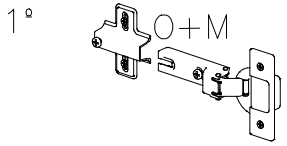
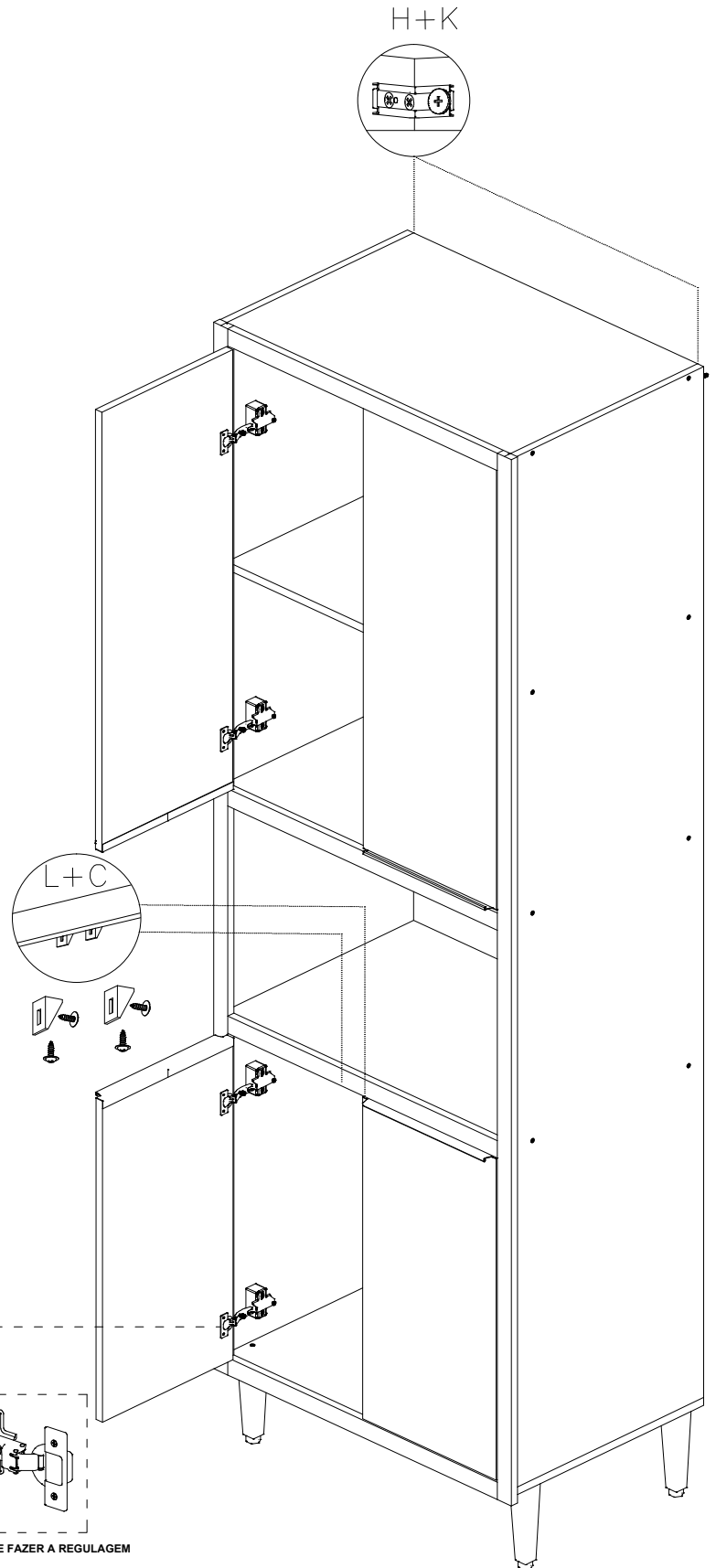

FIXAR A DOBRADIÇA NA PORTA COMO MOSTRA O DESENHO AO LADO.

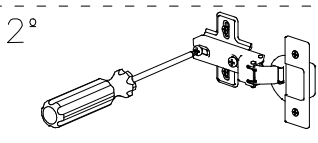

FAZER A JUNÇÃO DA DOBRADIÇA COM O CALÇO E APERTAR O PARAFUSO CENTRAL.

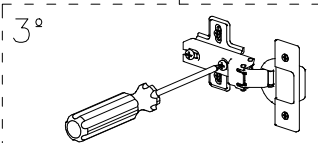

APOÓS A JUNÇÃO FECHAR A PORTA E FAZER A REGULAGEM PRECISA.