

## Esquema de Montagem

## CORES

CÓD. - DESCRIÇÃO  
720 - TX DAKOTA/ TX BRANCO

MARTELO



CHAVE PHILIPS



PARAFUSADEIRA



PRODUTO  
MESA LAURA (120x90)

CÓDIGO  
3302005

## LIMPEZA E CONSERVAÇÃO

A limpeza do móvel deve ser efetuada somente com pano macio e seco. **NÃO UTILIZAR** produtos abrasivos ou similares, tais como: CERA, ÁLCOOL, DETERGENTES, TINNER, LUSTRA-MÓVEIS, ETC.

- Para sua maior comodidade, incluímos em nossos esquemas de montagem, a relação de componentes, ferragens e acessórios com as respectivas quantidades.
- Verifique antes de iniciar a montagem e caso ocorra alguma dúvida, entre em contato com nosso setor de atendimento ao cliente. (FONE 0800-7072455) (E-MAIL [aramoveis@aramoveis.com.br](mailto:aramoveis@aramoveis.com.br)) (SITE [www.aramoveis.com.br](http://www.aramoveis.com.br)).
- Teremos enorme prazer em auxiliá-lo.
- **EM CASO DE ASSISTÊNCIA INDICAR O CÓDIGO DO PRODUTO, CÓDIGO DA COR E O CÓDIGO DA PEÇA DANIFICADA.**





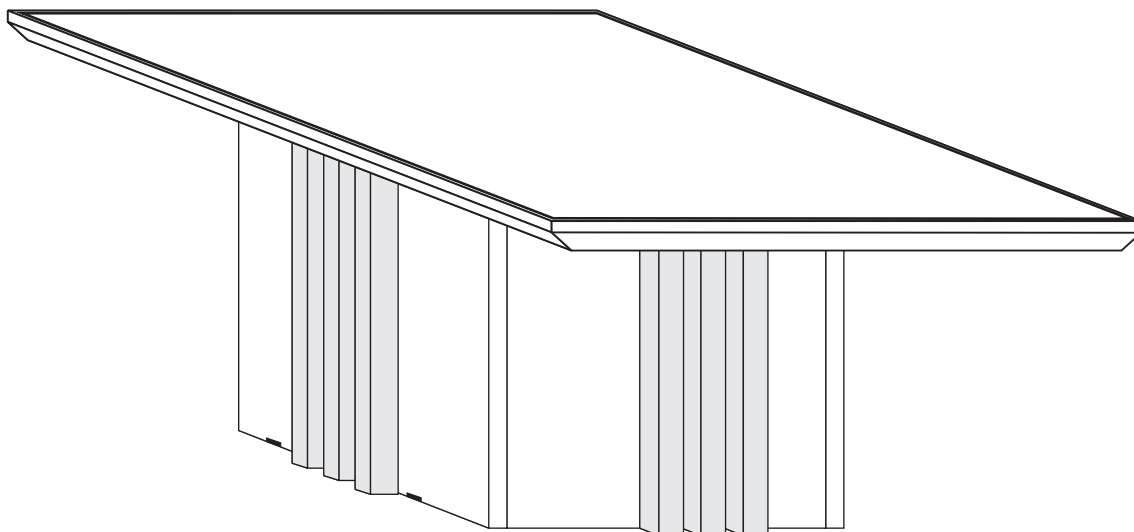

Referência	Referência	Referência	MEDIDA - DESCRIÇÃO - QTDE PÇS	CÓDIGO	COMPONENTES	QTDE
720	723	725		A	B	C
TX DAKOTA / TX BRANCO	TX RAVELLO / TX BRANCO	TX ESSENZE / TX BRANCO	0900 X 060 X 36 - VISTA MENOR TAMPO - 02	45000	Cavilha 06x30	12
330224/112	330224/113	330224/114	1200 X 060 X 36 - VISTA MAIOR SUP TAMPO - 02	32044	Prego 10x10	04
333520/112	333520/113	333520/114	1108 X 808 X 15 - TAMPO MAIOR SUPERIOR - 01	32048	Parafuso 3,0x30 CH	36
330521/999	330521/999	330521/999	0500 X 500 X 15 - TAMPO MENOR INFERIOR - 01	32005	Parafuso 4,0x45 CH	16
330425/112	330425/113	330425/114	0780 X 430 X 15 - VISTA PE MAIOR - 02	32050	Parafuso 3,5x25 CH	04
330424/112	330424/113	330424/114	0780 X 400 X 15 - VISTA PE MENOR - 02	37029	Sapata L	04
330423/112	330423/113	330423/114	0780 X 030 X 25 - VISTA DO PE MESA - 12	37030	Tapa Furo Adesivo	12
330230/505	330230/505	330230/505		33030	Vidro Incolor 1197x897x4mm	01
				I	45061 Cavilha 06x20	04

## Dimensões do produto

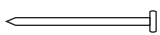
Largura: 900 mm  
Altura: 810 mm  
Profundidade: 1200 mm

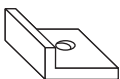

## ACESSÓRIOS

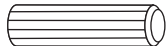
 Cavilha 6x30 12 pçs	 Prego 10 x 10 04 pçs	 Parafuso 3,0x30 36 pçs	 Parafuso 4,0x45 16 pçs
 Parafuso 3,5x25 04 pçs	 Sapata L 04 pçs	 Tapa Furo Adesivo 12 pçs	 Cavilha 6x20 04 pçs

**É OBRIGATÓRIO A MONTAGEM DO PRODUTO POR UM PROFISSIONAL QUALIFICADO COMO MONTADOR, SE ASSIM NÃO PROCEDER, O CONSUMIDOR PERDE A GARANTIA DO MESMO.**

# MONTANDO PASSO A PASSO

- 1º - É aconselhável forrar o chão para montagem.
- 2º - É aconselhável montar o produto sempre deitado se possível.
- 3º - Montar todas as partes conforme o esquema de montagem.

## 1º Passo

- 1 - Fixar as peças 330230 nas peças 330423, 330424, usando parafuso 3,0x30(C).
- 2 - Fixar as peças 330424 nas peças 330423, usando parafuso 4,0x45(E).
- 3 - Fixar sapata(F) junto com prego 10x10(B) nas peças 330424.
- 4 - Fixar peça 330425 nas peças 330423, 330424, usando cavilha (A) e parafuso 4,0x45(D).
- 5 - Encaixar o tampo 330521 na peça 330425 e parafusar de baixo para cima usando parafuso 3,5x25(E).
- 6 - Encaixar o vidro(330236) no tampo 330521 usando fita dupla face(I).

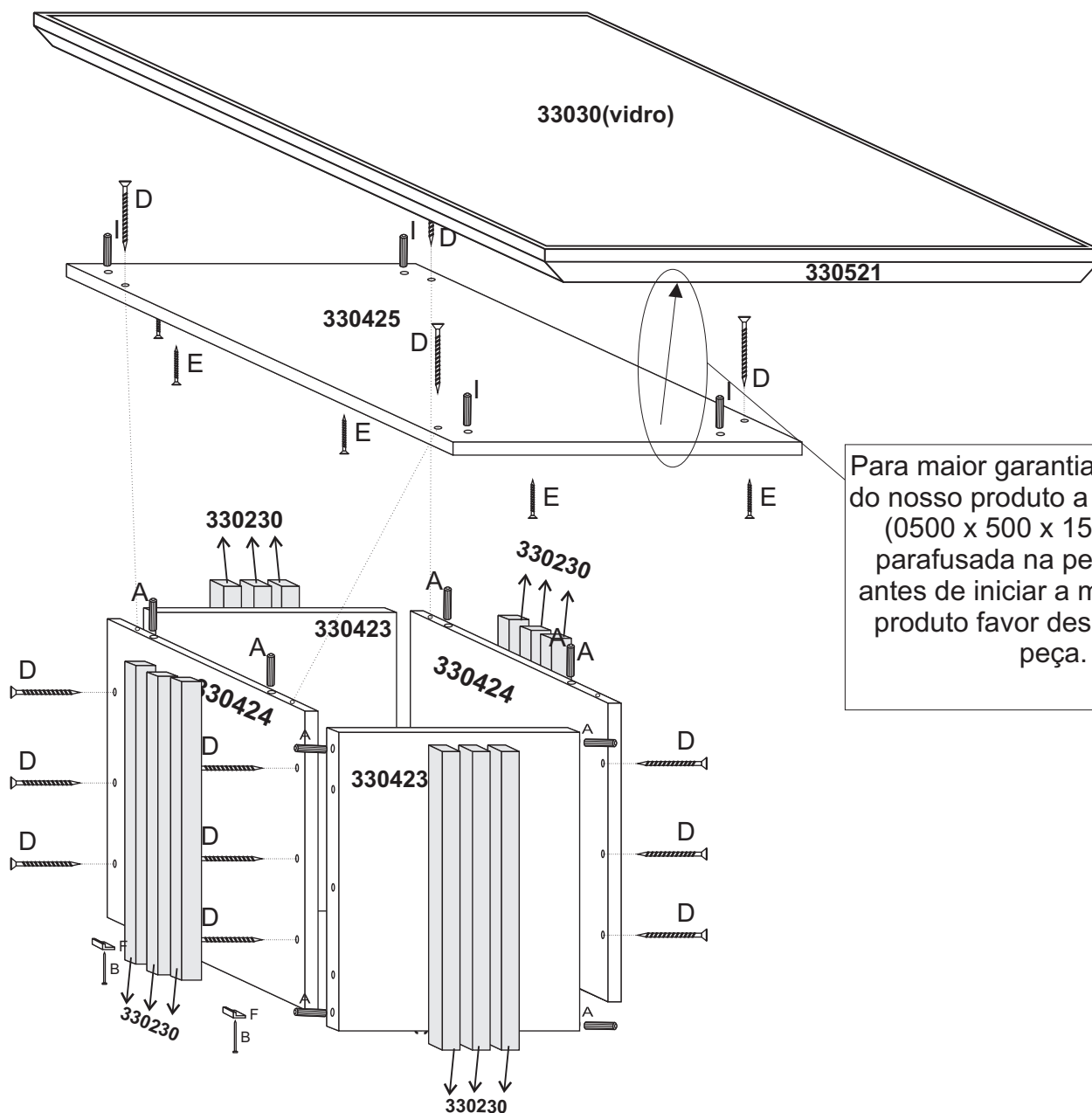

Para maior garantia e segurança do nosso produto a peça 330425 (0500 x 500 x 15) está indo parafusada na peça 330521, antes de iniciar a montagem do produto favor desparafusar a peça.