

# Esquema de Montagem

NECESSÁRIO ESSAS FERRAMENTAS PARA MONTAGEM

## CORES

CÓD. - DESCRIÇÃO  
720 - TX DAKOTA/ TX BRANCO  
725 - TX ESSENZE / TX BRANCO  
723 - TX RAVELLO / TX BRANCO

MARTELO



CHAVE PHILIPS



PARAFUSADEIRA



<b>PRODUTO</b> MESA RENATA (90X90)	<b>CÓDIGO</b> 3302004
---------------------------------------	--------------------------

## LIMPEZA E CONSERVAÇÃO

A limpeza do móvel deve ser efetuada somente com pano macio e seco. **NÃO UTILIZAR** produtos abrasivos ou similares, tais como: CERA, ÁLCOOL, DETERGENTES, TINNER, LUSTRA-MÓVEIS, ETC.

- Para sua maior comodidade, incluímos em nossos esquemas de montagem, a relação de componentes, ferragens e acessórios com as respectivas quantidades.
- Verifique antes de iniciar a montagem e caso ocorra alguma dúvida, entre em contato com nosso setor de atendimento ao cliente. (FONE 0800-7072455) (E-MAIL [aramoveis@aramoveis.com.br](mailto:aramoveis@aramoveis.com.br)) (SITE [www.aramoveis.com.br](http://www.aramoveis.com.br)).
- Teremos enorme prazer em auxiliá-lo.
- **EM CASO DE ASSISTÊNCIA INDICAR O CÓDIGO DO PRODUTO, CÓDIGO DA COR E O CÓDIGO DA PEÇA DANIFICADA.**

Referência 723 TX RAVELLO / TX BRANCO	Referência 720 TX DAKOTA / TX BRANCO	Referência 725 TX ESSENZE / TX BRANCO	MEDIDA - DESCRIÇÃO - QTDE PÇS
330224/113	330224/112	330224/114	330224 0900 X 060 X 36 - VISTA MENOR TAMPO - 04
330422/999	330422/999	330422/999	330422 0810 X 810 X 15 - TAMPO MAIOR SUPERIOR - 01
330425/113	330425/112	330425/114	330425 0500 X 500 X 15 - TAMPO MENOR INFERIOR - 01
330424/113	330424/112	330424/114	330424 0780 X 430 X 15 - VISTA PE MAIOR - 02
330423/113	330423/112	330423/114	330423 0780 X 400 X 15 - VISTA PE MENOR - 02
330230/505	330230/505	330230/505	330230 0780 X 030 X 25 - VISTA DO PE MESA - 12

	CÓDIGO COMPONENTES	QTDE
A	45000 Cavilha 06mm x 30	12
B	32044 Pregos 10x10	04
C	32048 Parafuso 3,0x30 CH	36
D	32005 Parafuso 4,0x45 CH	16
E	32050 Parafuso 3,5x25 CH	04
F	37029 Sapata L	04
G	37030 Tapa Furo Adesivo	12
H	33029 Vidro Incolor 897x897x4mm	01
I	45061 Cavilha 06mm x 20	04





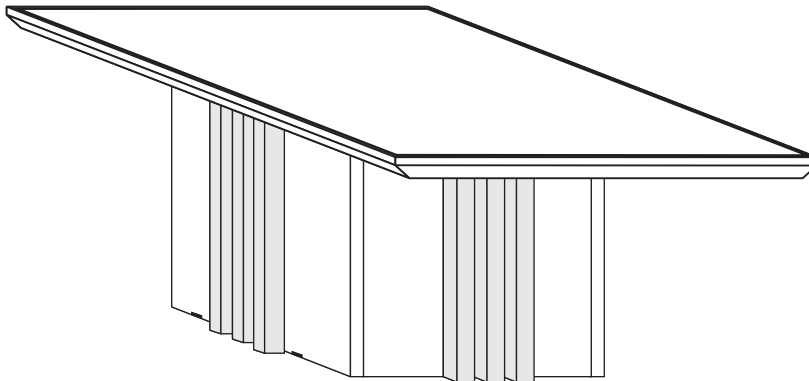

## Dimensões do produto

Largura: 900 mm  
Altura: 810 mm  
Profundidade: 900 mm

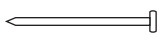

Depósito Guarulhos-SP  
Rua: Junqueiro, N° 298 CEP: 07210-130  
Jardim Arapongas (Estrada velha de São Miguel)  
Fone: (11) 4803-4691  
Fone: (11) 4803-4697  
Whats: (43) 99914-0493  
[aramoveissp@aramoveis.com.br](mailto:aramoveissp@aramoveis.com.br)

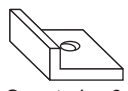
## ACESSÓRIOS

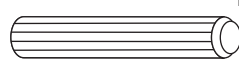
 Cavilha 6x30 12 pçs	 Prego 10 x 10 04 pçs	 Parafuso 3,0x30 36 pçs	 Parafuso 4,0x45 16 pçs
 Parafuso 3,5x25 04 pçs	 Sapata L 04 pçs	 Tapa Furo Adesivo 12 pçs	 Cavilha 06 x 20mm 12 pçs

**É OBRIGATÓRIO A MONTAGEM DO PRODUTO POR UM PROFISSIONAL QUALIFICADO COMO MONTADOR, SE ASSIM NÃO PROCEDER, O CONSUMIDOR PERDE A GARANTIA DO MESMO.**

# MONTANDO PASSO A PASSO

- 1º - É aconselhável forrar o chão para montagem.
- 2º - É aconselhável montar o produto sempre deitado se possível.
- 3º - Montar todas as partes conforme o esquema de montagem.

## 1º Passo

- 1 - Fixar as peças 330230 nas peças 330423, 330424, usando parafuso 3,0x30(C).
- 2 - Fixar as peças 330424 nas peças 330423, usando parafuso 4,0x45(E).
- 3 - Fixar sapata(F) junto com prego 10x10(B) nas peças 330424.
- 4 - Fixar peça 330425 nas peças 330423, 330424, usando cavilha (A) e parafuso 4,0x45(D).
- 5 - Encaixar o tampo 330422 na peça 330425 e parafusar de baixo para cima usando parafuso 3,5x25(E)

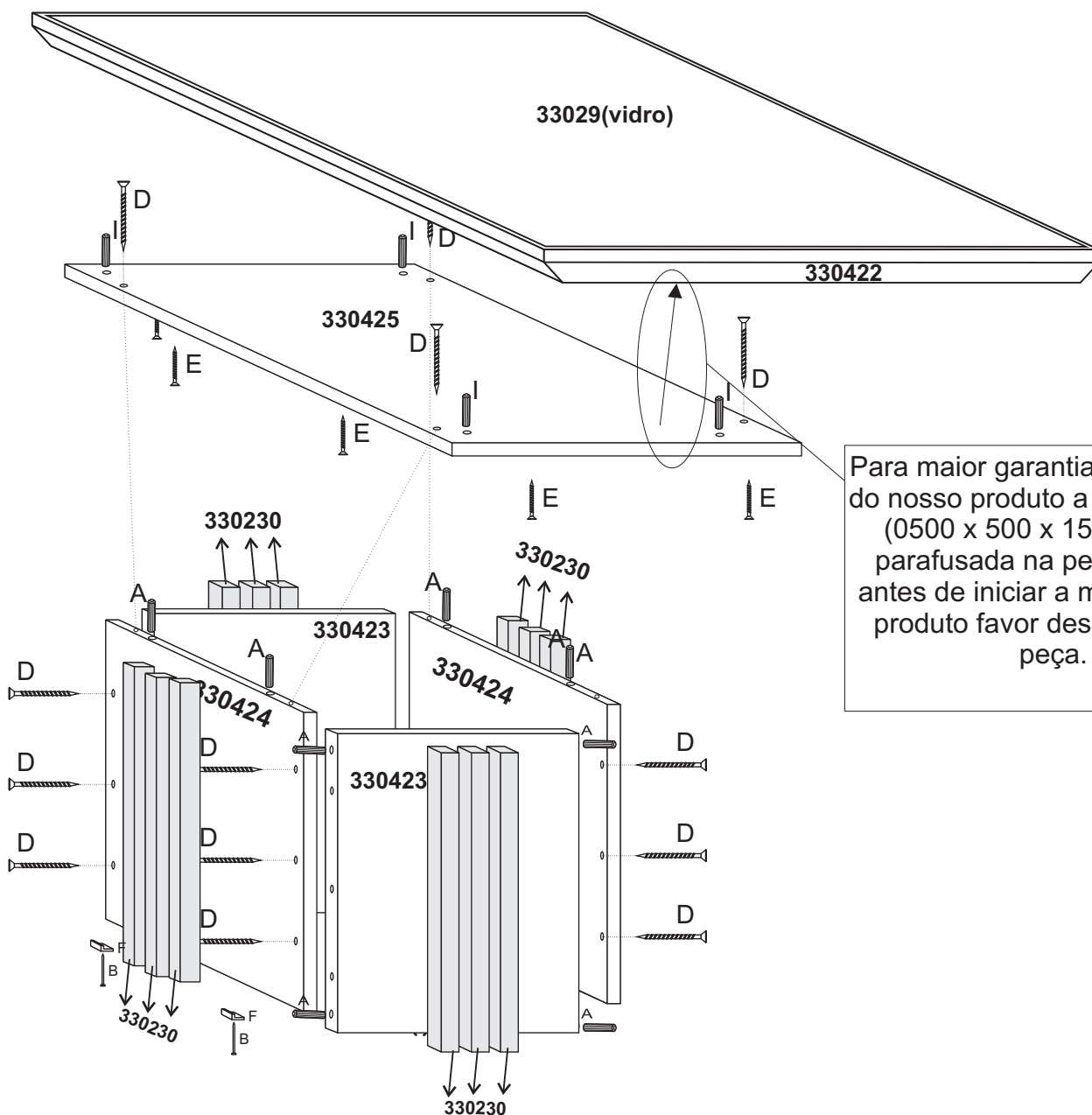

Para maior garantia e segurança do nosso produto a peça 330425 (0500 x 500 x 15) está indo parafusada na peça 330422, antes de iniciar a montagem do produto favor desparafusar a peça.